

Spezialwerkzeuge

999-	Beschreibung - Anwendung
5410-9	Anschlußnippel: für CO-Meßgerät
5465-3	Halter: für Einspritzventil
5485-1	Mutternschlüssel: für Intankpumpen
5486-9	Mutternschlüssel: für Kraftstoff-Vorratsgeber
5972-8	Aufsatz: für Geräteheber
6525-3	Multimeter: Volt-, Ampère-, Ohmmeter, Diodenmesser
9921-1	Volvo Mono-Tester: Einstellung des Zündzeitpunktes
998-	
3010-1	Diagnoseschlüssel: Entschlüsselung von Stör-codes zur Diagnoseauswertung in Klarschrift
8452-0	Prüfspitze: zu Volt-, Ohmmeter
8747-3	Adapter: zum Volvo Mono Tester
8900-8	Abgasprüfer: zum Messen von CO, CO2 und HC

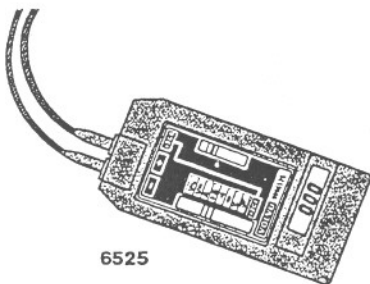

6525

S145 704



9983010

S152 049

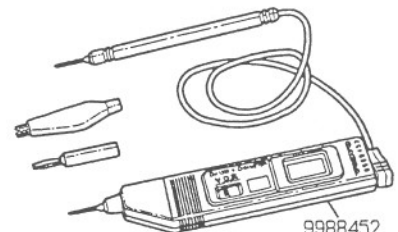

9988452

08 000 11

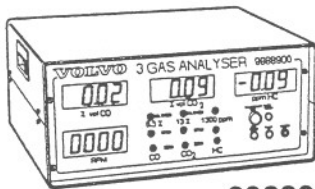

9988900

08 000 19

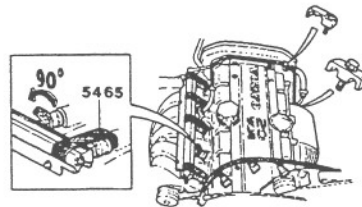

90°

5465

S151 147

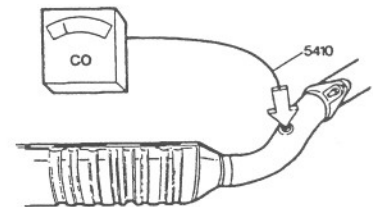

5410

S152 040

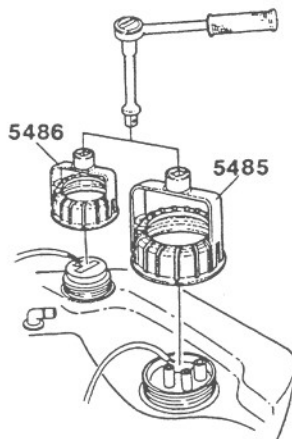

5486

5485

S152 020

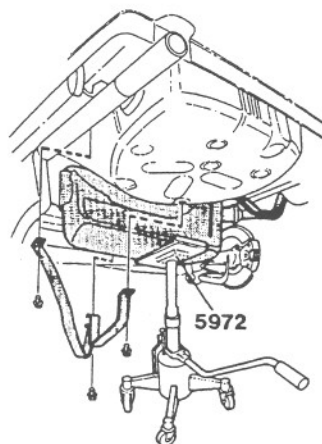

5972

S152 017

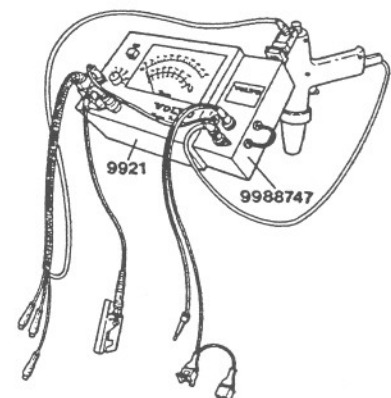

9921

9988747

S152 021

999-	Beschreibung - Anwendung
5011-5	Manometer: für Kraftstoffdruckmessung
5479-4	Adapter: Anschluß für Manometer 5011
5480-2	Anschlußnippel mit Schlauchleitung: zum Leersaugen des Einspritzsystems
5484-4	Anschlußnippel mit Schlauchleitung: zum Leersaugen des Einspritzsystems
5843-1	Vakuumpumpe: zur Prüfung des Druckreglers
998-	
9725-8	Anschlußnippel: Ersatzteil zu Manometer 5011
981-	
2270-8	Gerätekarren: mit Regler, Manometer und Ölzerstäuber
2273-2	Pumpe: für bleifreies Benzin
2282-3	90 Liter-Tank: für bleifreies Benzin
3190-7	Prüfkasten: wird zur Messung von Signalen zwischen Steuergerät und Steuergerätstecker geschaltet
3195-6	Adapter: für Prüfkastenanschluß bei Messungen an den Steuergeräten LH 3.2, EZ 129K und AW 50-42

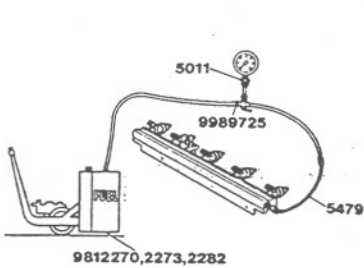

9812270,2273,2282

S151 139

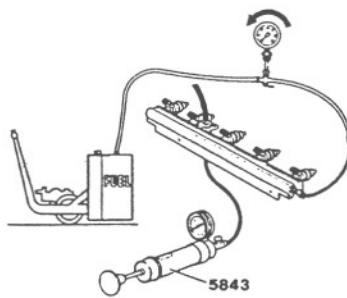

5843

S152 044

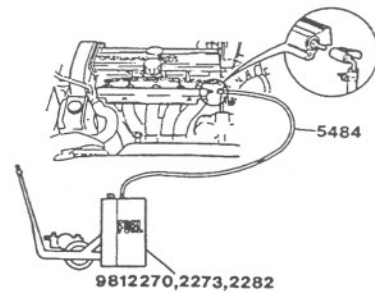

9812270,2273,2282

S151 144

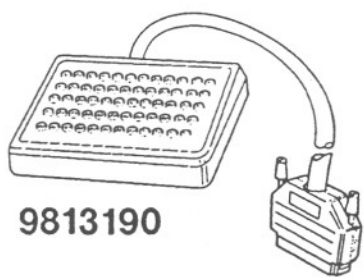

9813190

S152 039

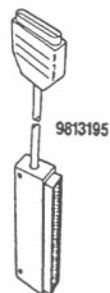

9813195

S152 033

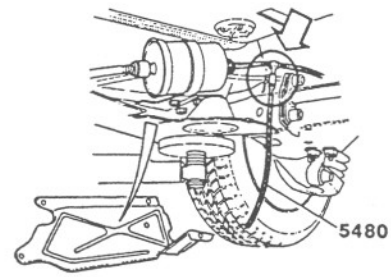

S151 145